

СОБЛАСОВАНО

Главе муниципального образования  
«поселок Хомутовка» Хомутовского района  
Курской области

Э.А.Земцов  
2020 г.

**Дизайн-проект  
благоустройства пешеходной зоны в п. Хомутовка – II этап  
(Освещение)  
Том 1**

**Заказчик:** Администрация муниципального образования  
«поселок Хомутовка» Хомутовского района Курской области

г. Курск 2020 г.

Инв. № подл.	Подп. и дата	Инв. № дубл.	Взам. инв. №	Подп. и дата

### СОСТАВ ПРОЕКТА

№ п/п	Обозначение	Наименование	Примечание
1		Том 1. Дизайн-проект благоустройства пешеходной зоны в п. Хомутовка – II этап (Освещение)	
2		Том 2. Сметы к дизайн-проекту благоустройства пешеходной зоны в п. Хомутовка – II этап (Освещение)	

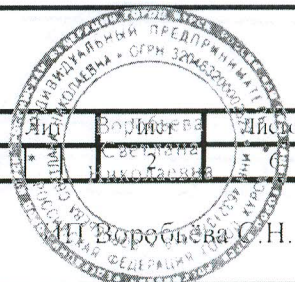
Подп. и дата		Взам. инв. №		Инв. № дубл.		Подп. и дата	
Инв. № подл.	Лит	Изм.	№ докум.	Подп.	Дата	Состав проекта <div style="float: right; text-align: right;">  </div>	
Разраб.			Воробьев А.А.	<i>[Signature]</i>			
Пров.							
Т. контр.							
Н. контр.							
Утв.			Воробьев А.А.	<i>[Signature]</i>			



### ВЕДОМОСТЬ ОБЪЕМА РАБОТ

№ п/п	Наименование ремонтно-восстановительных работ	Ед.изм.	Объем работ
1	Установка фонарного столба (Светильник уличный)	шт.	4

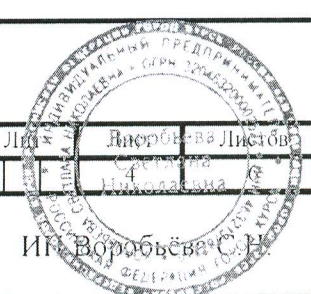
Инов. № подл.	Подп. и дата	Инов. № дубл.	Взам. инв. №	Подп. и дата	Состав проекта	
Лит	Изм.	№ докум.	Подп.	Дата		
Разраб.		Воробьев А.А.	<i>[Signature]</i>			
Пров.						
Т. контр.						
Н. контр.						
Утв.		Воробьев А.А.	<i>[Signature]</i>		ИИ Воробьева С.Н.	

## ПОЯСНИТЕЛЬНАЯ ЗАПИСКА

Настоящий Дизайн-проект разработан в соответствии с Градостроительным кодексом Российской Федерации, Земельным кодексом Российской Федерации, Федеральным законом от 6 октября 2003 года № 131-ФЗ «Об общих принципах организации местного самоуправления в Российской Федерации», от 10 января 2002 года № 7-ФЗ «Об охране окружающей среды», Правилами предоставления и распределения субсидий из федерального бюджета бюджетам субъектов Российской Федерации на поддержку государственных программ субъектов Российской Федерации и муниципальных программ формирования современной городской среды, утверждённых Постановлением Правительства Российской Федерации от 10 февраля 2017 года № 169, методическими рекомендациями для подготовки правил благоустройства территорий поселений, городских округов, внутригородских районов, утверждёнными Приказом Министерства строительства и жилищно-коммунального хозяйства Российской Федерации от 13 апреля 2017 года № 711/пр, Уставом муниципального образования «поселок Хомутовка» Хомутовского района Курской области, направлены на организацию благоустройства пешеходной зоны в п. Хомутовка – II этап (Освещение), в целях формирования безопасной, комфортной и привлекательной среды муниципального образования.

В настоящее время территория благоустройства нуждается в комплексном благоустройстве поскольку на указанной территории длительное время не проводились мероприятия по благоустройству данной территории.

Необходимость выполнения мероприятий по благоустройству в рамках дизайн-проекта обусловлена потребностью жителей поселка в организации благоустройства территории в целях формирования современной комфортной сельской среды.

Дизайн-проект благоустройства общественной территории включает в себя:

1. Пояснительную записку (текстовая часть);
2. Заявку на благоустройство пешеходной зоны в п. Хомутовка – II этап (Освещение) Хомутовского района Курской области;
3. Схему благоустройства территории (графическая часть) в составе:
  - ситуационной схемы;
  - схемы благоустройства территории на подоснове ортофотопалнов М 1:2000;
  - конструкции фонарного столба с их характеристиками;
4. Ведомость объёмов работ.

ПЗ

Лист

5

Инд. № подл.	Подп. и дата	Инд. № дубл.	Взам. инв. №	Подп. и дата
--------------	--------------	--------------	--------------	--------------

Ли	Изм.	№ докум.	Подп.	Дата
----	------	----------	-------	------





Конструкция фонарного столба М150

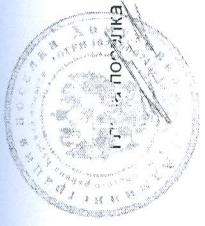
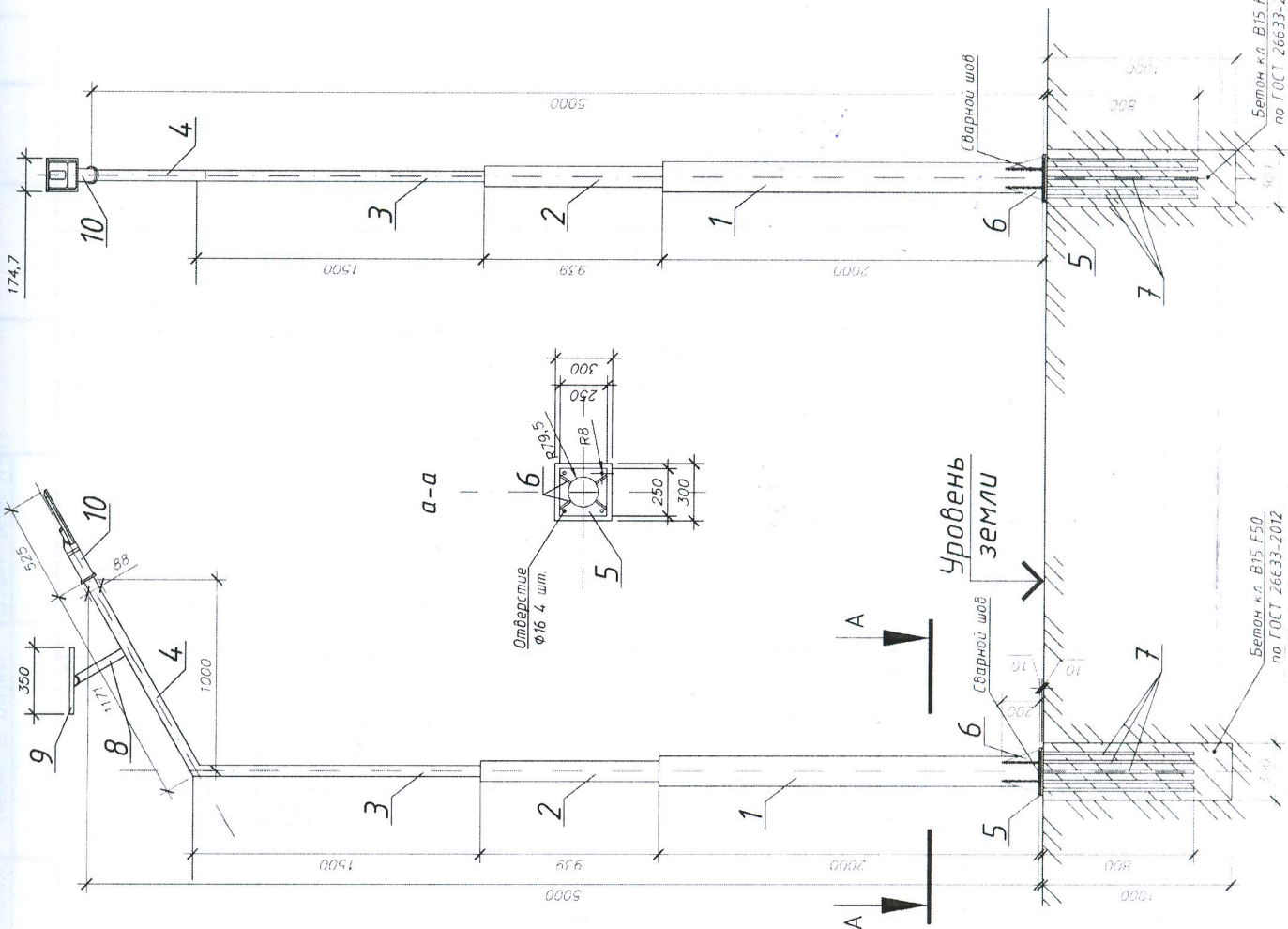

г.п.п. - поселка Хомутовка  
Э.А.Земцов

Поз.	Обозначение	Наименование	Кол.	Масса, ед., кг	Примечание
1	ГОСТ 8732-78	Труба стальная $\phi 159 \times 6$	4	45,28	
2	ГОСТ 8732-78	Стойка L=2000мм	4	9,63	
3	ГОСТ 8732-78	Труба стальная $\phi 108 \times 4$	4	6	
4	ГОСТ 8732-78	Стойка L=939мм	4	4,68	
5	ГОСТ 8732-78	Труба стальная $\phi 57 \times 3$	4	4,91	
6	ГОСТ 8732-78	Стойка L=1500мм	8	1,57	
7	ГОСТ 8732-78	Труба стальная $\phi 57 \times 3$	4	1,26	
8	ГОСТ 19903-2015	Стойка L=1171мм	20		
9	ГОСТ 103-2006	Стальная пластина 250x250			
10	ГОСТ 5781-82	Элемент Н=10 мм Стальная пластина 200x10 (распиливается пополам) Элемент крепления (укол) L=100мм Сталь для армирования $\phi 16$ Элемент L=800мм			

12.20/1-ЭП

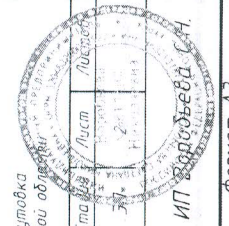

ул. Юбилейная в п. Хомутовка  
Хомутовского района Курской области

Благоустройство пешеходной зоны  
в п. Хомутовка - II этап (освещение)

Конструкция фонарного столба М150

Бетон, кл. В15, F50  
по ГОСТ 26633-2012

Бетон, кл. В15, F50  
по ГОСТ 26633-2012

Формат А3

Согласовано

Взам инв №

Лист

Дата

Подп и дата

Инд № подл

Лист

Лист

Лист

Лист

Лист

Лист

Лист

Лист

Лист



?

### Схема крепления плафона М1:25

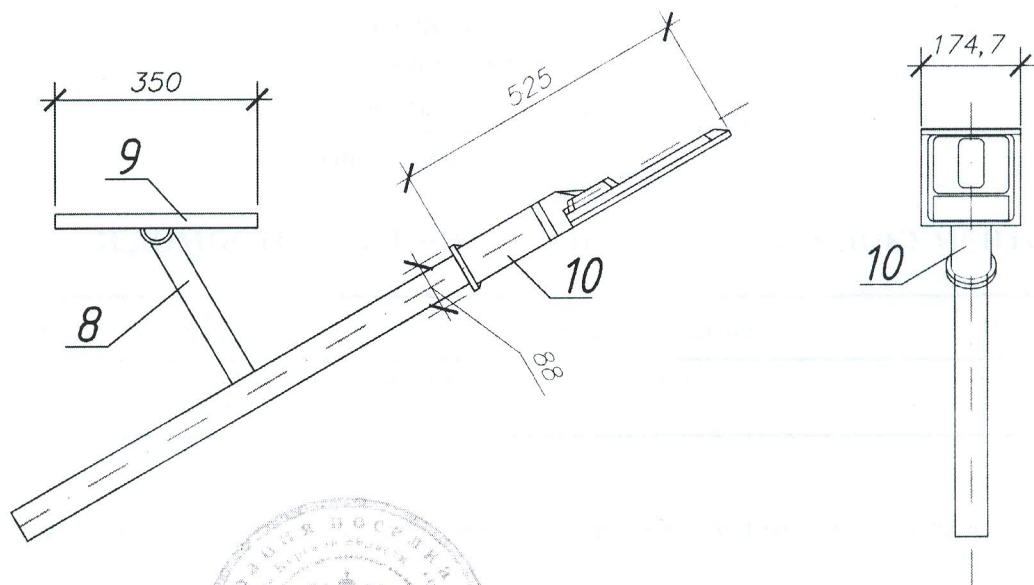

Глава поселка Хомутовка

Э.А.Земцов

### Спецификация лампы с солнечной батареей

Поз.	Обозначение	Наименование	Кол.	Масса, ед., кг	Примечание
8	Прайс	Крепление солнечной батареи			
		Элемент	4		
9	Прайс	Солнечная батарея			
		Элемент 350x280x17	4		
10	Прайс	Светодиодный фонарь			
		Элемент 525x174,7x88	4		

12.20/1-ЭП

ул. Юбилейная в п. Хомутовка  
Хомутовского района Курской области

Благоустройство пешеходной зоны  
в п. Хомутовка- II этап (Освещение)

Схема крепления плафона М1:25

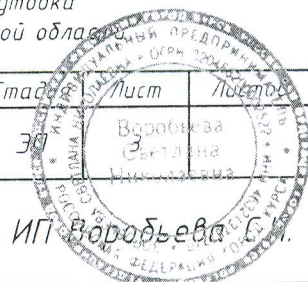

Формат А4

Согласовано

Взам. инв. №

Подп. и дата

Инв. № подл.

Изм.	Кол.уч.	Лист	№ док.	Подп.	Дата
Разраб.					11.20
Проверил					11.20
Н. контр.					11.20
Рук. проекта	Воробьев				11.20

### ВЕДОМОСТЬ ТЕКСТОВЫХ ДОКУМЕНТОВ СМ

Обозначение	Наименование	Примечание
12.20/1-СМ.С	Содержание	
12.20/1-СМ.ПЗ	Пояснительная записка	
	Локальный сметный расчет № ЛСР-02-01-01 – на установку светильников	
	Ведомость объемов работ	
	Прайс-листы	

### ВЕДОМОСТЬ ССЫЛОЧНЫХ И ПРИЛАГАЕМЫХ ДОКУМЕНТОВ

Обозначение	Наименование	Примечание
от 12.11.2020 г. №45484-ИФ/09	Письмо Министра России	Приложение № 2

Локальные сметы составлены по рабочим чертежам, ведомостям объемов.

Глава поселка Хомутовка



Э.А.Земцов

Согласовано

Взаим. Инв.№

Подпись и дата

Инв.№ подл.

						12.20/1-СМ			
						Благоустройство пешеходной зоны по ул. Юбилейная в д. Хомутовка Хомутовского района Курской области - II этап (освещение)			
Изм.	Кол.	Лист	№ док	Подпись	Дата	Сметная документация	Статус	Лист	Листов
Директор		Воробьева		<i>[Signature]</i>					
ГИП		Воробьев		<i>[Signature]</i>					
Разработал		Арефьева		<i>[Signature]</i>					
						Общие данные			



## ПОЯСНИТЕЛЬНАЯ ЗАПИСКА

к сметной документации: «Благоустройство пешеходной зоны по ул. Юбилейная в п. Хомутовка Хомутовского района Курской области - II этап (освещение)».

Место расположения объекта – ул. Юбилейная в п. Хомутовка Хомутовского района Курской области

Заказчик – Администрация п. Хомутовка Хомутовского района Курской области

Нормативы цены строительства для объектов, аналогичных по назначению и данные об объектах-аналогах отсутствуют.

Сметная документация составлена в сметно-нормативной базе ФЕР-2001 ФСНБ-2020 Минстроя России с использованием федеральных единичных расценок.

При составлении сметной документации учтены накладные расходы по видам строительно-монтажных работ согласно МДС 81-33.2004. Сметная прибыль начислена от ФОТ по видам строительно-монтажных работ в соответствии с МДС 81-25.2001.

Стоимость строительно-монтажных работ определена в базисном уровне цен 2000 г. с пересчетом в текущий уровень цен на 4 квартал 2020 г. путем применения индекса пересчета к ОЗП-20,25, ЭМ-8,65, МАТ-5,57 (прочие объекты) согласно письму Минстроя России от 12.11.2020 г. №45484-ИФ/09 (приложение № 1).

Генеральная подрядная организация по строительству не определена.

Согласно письму МФ РФ №03-07-11/64576 от 10.09.2018 учтены затраты, связанные с налогом на добавленную стоимость (20%).

Затраты по сводному расчету определились в сумме:

Всего ФЕР-2001	10,90 тыс. руб.
Всего в текущем уровне на 4 кв. 2020 г.	71,84 тыс. руб.
НДС 20%	14,37 тыс. руб.
Всего с НДС	96,21 тыс. руб.

Главный инженер проекта

А.А. Воробьев



Инв. № подл	Подпись и дата	Взаим. Инв. №					12.20/1-СМ.ПЗ	Лист
							2	
Изм.	Кол.	Лист	№ док	Подпись	Дата			